

XSLS SERIES

RoHS
対応

0.25mmピッチ 極細同軸ケーブル用コネクタ/スタック接続タイプ

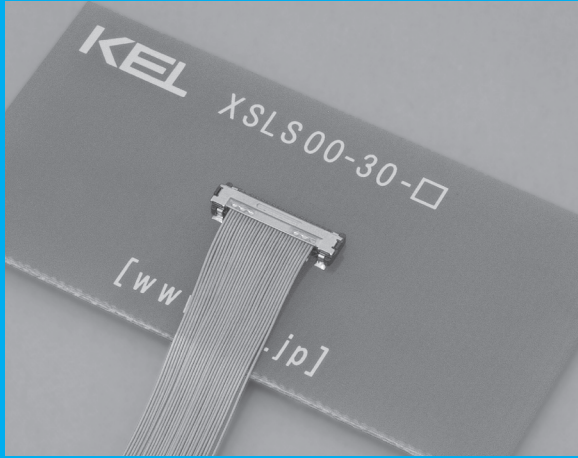

特長

- ▶実装高さ1.44mm、嵌合幅3.05mmの小型コネクタです。
 - ▶極細同軸ケーブル(AWG#44、46)に対応しています。
 - ▶信号ラインパルスヒートによる一括半田接続方式を採用し、安定・高信頼な接続を実現しています。
 - ▶金属シェルの採用により、ノイズ対策や製品強度の確保を行っています。
 - ▶グラウンド端子を多点で設け、伝送特性/EMS特性を向上しています。
 - ▶有効嵌合長0.31mmを確保しています。
 - ▶基板側コンタクトにニッケルバリアを設定し、半田の浮き上がりを防止しています。
 - ▶φ2.7mmの細管に圧接後のケーブル後通しが可能です。
 - ▶底面を樹脂で覆い、コネクタ直下にパターン配線が可能です。
- ※専用の抜去治具、シェルのかしめ治具を用意しています。

オーダーコード

XSLS0 - -

① ② ③

※発注は梱包単位の数量でお願いいたします。

- ① 【形状】 レセプタクル(基板側コネクタ) **XSLS00**:吸着テープ有 **XSLS01**:吸着テープ無(30、40極のみ)
- ② 【極数】 **30**:30極 **40**:40極 **52**:52極
- ③ 【梱包数】 **A**:500個/1リール(30、40極のみ) **B**:3000個/1リール **C**:5000個/1リール(30、40極のみ)

オーダーコード

XSLS20 - -

① ② ③

※発注は梱包単位の数量でお願いいたします。

- ① 【形状】 **XSL20**:プラグ(ケーブル側コネクタ)
- ② 【極数】 **30**:30極 **40**:40極 **52**:52極
- ③ 【梱包数】 **無**:10000個/1リール(30、40極のみ) **A**:1000個/1リール(40極のみ) **B**:2000個/1リール(40、52極のみ)

※プラグ(ケーブル側コネクタ)はベースとシェルにより構成されます。
10000個梱包品はベースとシェルで1リールごとの梱包数量が異なります。(ベース:5000個/1リール。シェル:10000個/1リール。)

仕様

材質・表面処理		性能	
インシュレータ材質	[XSLS00] LCP (ガラス繊維入り) UL94V-0材、黒色 [XSLS20] LCP (無機フィラー入り) UL94V-0材、黒色	定格電流	AWG#44 : 1端子につき0.3A AWG#46 : 1端子につき0.15A
コンタクト材質	銅合金	接触抵抗	100mΩ以下
コンタクト仕上	ニッケルメッキ下地、金メッキ仕上	耐電圧	AC100V、1分間
固定金具材質	銅合金	絶縁抵抗	DC100V、50MΩ以上
固定金具仕上	ニッケルメッキ下地、金メッキ仕上	使用温度範囲	-40°C~+85°C
シェル材質	ステンレス	挿抜耐久性	30回
シェル仕上	ニッケルメッキ下地、金メッキ仕上	適合ケーブル	AWG#44/46 (最外径:0.24mm MAX.) 極細同軸ケーブル
吸着テープ材質	[XSLS00] ポリイミド		

嵌合図

単位: mm

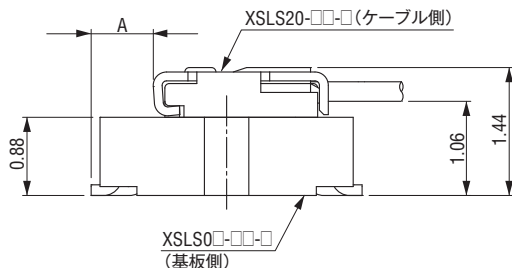

寸法表

極数	A
30	0.70
40	0.68
52	0.68

XLSLS0□-□□-□ (レセプタクル・基板側コネクタ)

単位：mm

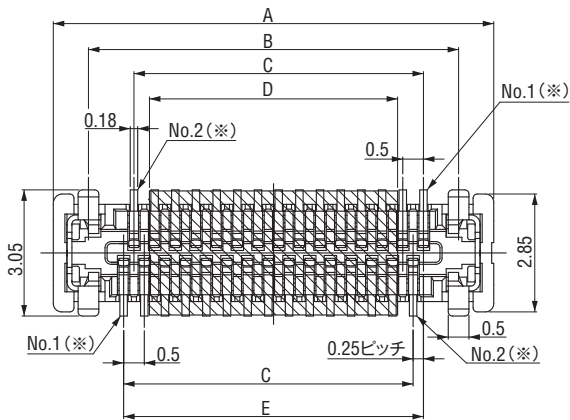

▶参考基板設計要領 (コネクタ搭載面)

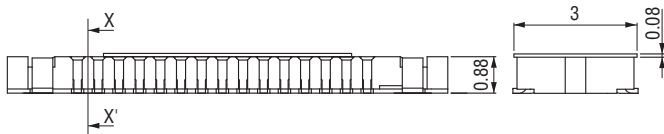
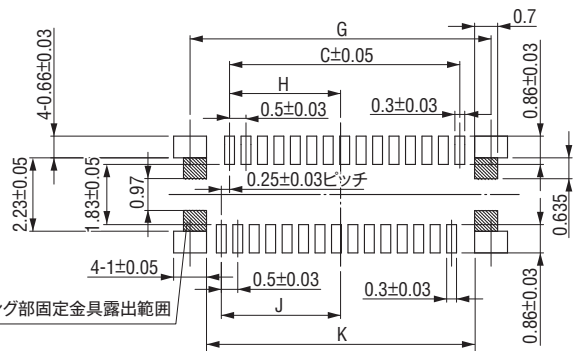

X-X' 断面図

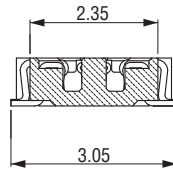

梱包形態
エンボス

▶品名一覧

品名	梱包単位
XLSLS0□-□□-□-A	500
XLSLS0□-□□-□-B	3,000
XLSLS0□-□□-□-C	5,000

▶品名一覧/寸法表

極数	品名	A	B	C	D	E	F	G	H	J	K
30	XLSLS0□-30-□	10.65	8.95	7.0	6.0	7.25	8.35	9.15	3.375	3.625	8.15
40	XLSLS0□-40-□	13.15	11.45	9.5	6.0	9.75	10.85	11.65	4.625	4.875	10.65
52	XLSLS00-52-B	16.15	14.45	12.5	6.0	12.75	13.85	14.65	6.125	6.375	13.65

(※)本コネクタは回転対称形状であり実装、嵌合の方向性がありません。
ピン配列、およびプラグコネクタ挿入時の嵌合方向に注意をお願いします。

XLSLS20-□□-□ (プラグ・ケーブル側コネクタ)

単位：mm

XLSLS20-□□BASE-□

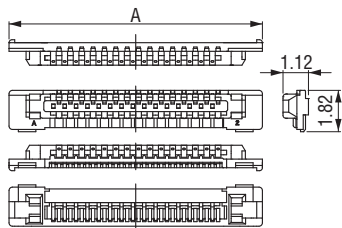

品名	梱包単位
XLSLS20-□□BASE	5,000
XLSLS20-40BASE-A	1,000
XLSLS20-□□BASE-B	2,000

XLSLS20-□□SHELL-□

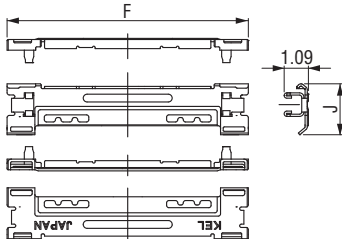

品名	梱包単位
XLSLS20-□□SHELL	10,000
XLSLS20-40SHELL-A	1,000
XLSLS20-□□SHELL-B	2,000

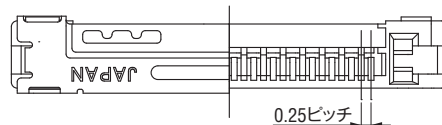
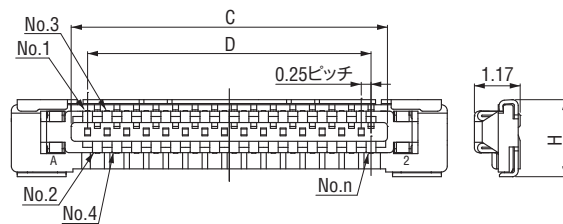
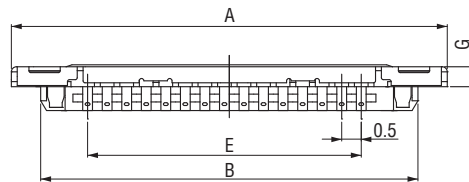

梱包形態
エンボス

▶品名一覧

品名	梱包単位
XLSLS20-□□	10,000
XLSLS20-40-A	1,000
XLSLS20-□□-□-B	2,000

▶品名一覧/寸法表

極数	品名	A	B	C	D	E	F	G	H	J
30	XLSLS20-30	11.15	9.65	8.09	7.25	7.0	10.85	0.51	1.97	2.29
40	XLSLS20-40-□	13.65	12.15	10.59	9.75	9.5	13.35	0.56	1.99	2.40
52	XLSLS20-52-B	16.65	15.15	13.59	12.75	12.5	16.35	0.56	1.99	2.40

※XLSLS20-□□-□をご注文された場合、XLSLS20-□□BASE-□と XLSLS20-□□SHELL-□がセットで納品となります。

参考基板配列

本コネクタは回転対称形状であり実装、嵌合の方向性がありません。ピン配列、およびプラグコネクタ挿入時の嵌合方向に注意をお願いします。プラグコネクタ挿入方向によるピン配列(コネクタ搭載面)は下図を参照してください。

